

IC 레코더 빠른 사용 설명서



ICD-UX543F

4-472-204-51(1)

© 2013 Sony Corporation Printed in China



Sony IC 레코더를 구입해 주셔서 감사합니다!

이것은 IC 레코더의 기본적인 조작 방법을 설명한 빠른 사용 설명서입니다. 주의해서 읽어 주십시오. 또한 Sony IC 레코더를 즐겨 주시기 바랍니다.

동봉품을 확인하십시오.

- IC 레코더(1)
- 스테레오 헤드폰(1)
- USB 연결 지원 케이블(1)
- 휴대용 파우치(1)
- 빠른 사용 설명서
- 어플리케이션 소프트웨어, Sound Organizer (컴퓨터에 설치할 수 있도록 내장 메모리에 있으므로, 컴퓨터에 쉽게 복사할 수 있습니다.)
- 도움말 설명서(HTML 파일은 내장 메모리에 저장되어 있으므로, 컴퓨터에 쉽게 복사할 수 있습니다.)

옵션 액세서리

- 일렉트릭 콘덴서 마이크로폰 ECM-CS3, ECM-TL3
- USB AC 어댑터 AC-UD20, AC-U501AD, AC-U50AG

주의점

국가 또는 지역에 따라, 일부 모델 또는 옵션 액세서리는 사용할 수 없습니다.

각 부분 및 조작 스위치류

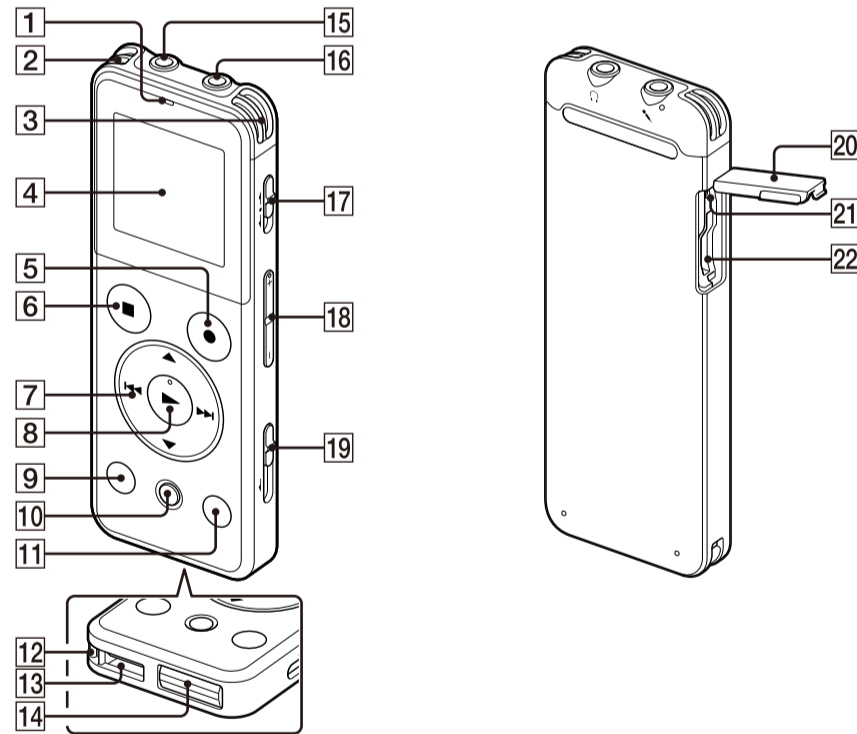

- 1 조작 표시등
- 2 내장 마이크로폰(스테레오)(L)
- 3 내장 마이크로폰(스테레오)(R)
- 4 표시창
- 5 ●REC/PAUSE (녹음/일시정지) 버튼
- 6 ■STOP 버튼
- 7 제어 버튼(▲ DPC (Digital Pitch Control), ▼◀ (A-B 반복), ▶▶ (리뷰/고속 되감기), ▶▶▶ (휴/고속감기))
- 8 ▶ (재생/입력) 버튼**
- 9 BACK/HOME 버튼
- 10 T-MARK (트랙 마크) 버튼
- 11 OPTION 버튼
- 12 스프링클러 홀(스프링클러 부속되지 않았습니다.)
- 13 스피커
- 14 USB 커넥터 커버(USB 커넥터는 커버 안에 보관되어 있습니다.)
- 15 ▲ (마이크로폰) 단자**
- 16 ○ (헤드폰) 단자
- 17 HOLD-POWER 스위치
- 18 VOL +/- (볼륨 +/-) 버튼**
- 19 USB 슬라이드 레버
- 20 슬롯 커버
- 21 RESET 버튼(RESET 버튼은 커버 안에 있습니다.)
- 22 M2™/microSD 메모리 카드 슬롯(카드 슬롯은 커버 안쪽에 있습니다.)**

** 이 버튼과 단자에는 돌기가 있습니다. 조작 기준이나 각 단자를 구별할 때 사용하십시오.
** 본 빠른 사용 설명서에서는 M2™ 및 microSD 카드들 모두 "메모리 카드"라고 합니다. M2™/microSD 카드 슬롯은 "메모리 카드 슬롯"이라고 합니다.

IC 레코더를 사용해 봅시다

1. 충전을 합니다.

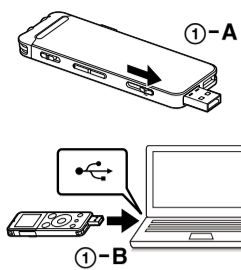

- 1 IC 레코드를 충전하십시오. USB 슬라이드 레버를 확장표(①-A) 방향으로 밀고 USB 커넥터를 실행 중인 컴퓨터(①-B)의 USB 포트에 연결합니다. 충전이 시작됩니다. 배터리가 완전히 충전되면 배터리 표시에 "충전"이 나타납니다.
- 2 IC 레코더 연결을 끊습니다. 조작 표시등이 켜지지 않았는지 확인하십시오. 그 다음 도움말 안내를 참조하여 IC 레코더를 안전하게 제거하십시오.

2. 전원을 켭니다.

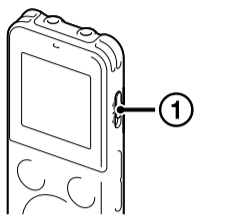

- 1 전원을 켭습니다. 표시창이 나타날 때까지 HOLD-POWER 스위치를 "POWER" 방향으로 민 상태로 누르고 있습니다.



※ IC 레코더를 HOLD 상태에서 해제하려면 HOLD-POWER 스위치를 중앙으로 밀어 놓으십시오.

3. 초기 설정을 설정합니다.

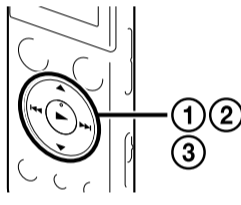

배터리를 처음으로 넣거나 시계가 설정되어 있지 않으면, "날짜 및 시간 설정" 이 나타나고, 시계를 설정할 수 있습니다.

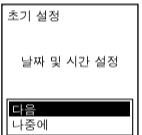

- 1 ▲ 또는 ▼를 눌러서 "다음" 을 선택한 다음 ▶ (재생/입력)을 누릅니다.

"날짜 및 시간" 창이 화면에 표시됩니다.

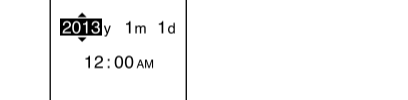

- 2 ▲ 또는 ▼를 눌러 연도 숫자를 변경한 다음 ▶ (재생/입력)을 눌러 숫자를 입력합니다. 이 절차를 반복하여 월, 일, 시, 분을 차례로 설정하십시오. BACK/HOME를 눌러 커서를 이전 항목으로 이동할 수 있습니다. BACK/HOME를 ▶ (재생/입력)을 누르면, 시계가 설정을 반영하고 신호음을 켜고/끄는 설정창이 표시됩니다.

- 3 ▲ 또는 ▼를 눌러서 "예" 또는 "아니오" 를 선택한 다음 ▶를 누릅니다.



- 1 신호를 설정을 마쳤으면, HOME 메뉴 창이 표시됩니다.

- 초기 설정에서 1분 이내에 버튼을 누르지 않을 경우, 초기 설정 모드가 취소되고 창이 홈 메뉴 창으로 돌아옵니다.
- 시계 설정과 신호를 설정은 나중에 설정할 수 있습니다. 자세한 내용은 IC 레코더의 도움말 설명서를 참조하십시오.

Screen Off Timer 사용하기

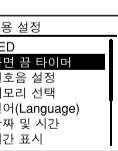

배터리 전력을 절약하기 위하여, 화면 끄 타이머의 기본 설정은 "자동 화면 끄"입니다. 화면 끄 타이머가 "자동 화면 끄"로 설정되었을 때, 정지 모드에서 약 30초 동안, 녹음, 재생 및 라디오 수신 모드에서는 약 10초 동안 조작하지 않을 경우, 화면이 자동으로 꺼집니다. 단, 화면이 꺼지더라도 버튼 조작은 수행할 수 있습니다. 표시창을 켜려면, BACK/HOME를 누르십시오.

※ 화면 끄 타이머를 비활성화하려면, BACK/HOME - "스톱 설정" - "공용 설정" - "화면 끄 타이머"를 선택한 다음 "자동 화면 끄"를 선택합니다.

4. 메뉴 언어를 선택합니다.

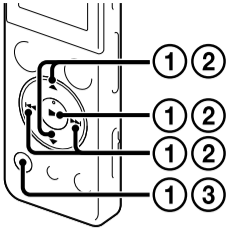

- 1 BACK/HOME - "스톱 설정" - "공용 설정" - "언어 (Language)" 를 선택한 다음 ▶ (재생/입력)을 누릅니다.
- 2 ▲ 또는 ▼를 눌러 표시창에서 사용할 언어를 선택한 다음 ▶ (재생/입력)를 누릅니다. 다음과 같은 언어를 선택할 수 있습니다. 한국어*, English(영어) * 기본값 설정
- 3 HOME 메뉴로 돌아가려면 BACK/HOME를 누르고 있습니다.

5. 녹음합니다.

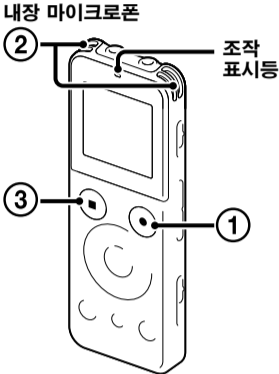

※ IC 레코더를 사용하기 전에 반드시 HOLD-POWER 스위치를 중앙으로 밀어서 HOLD 상태를 해제하십시오.

- 1 ●REC/PAUSE를 누릅니다. 녹음이 시작되고 조작 표시등이 적색으로 켜집니다.



- 2 내장 마이크로폰이 녹음할 음원 쪽을 향하도록 IC 레코더를 놓습니다.
- 3 ■STOP를 눌러서 녹음을 정지합니다. "기다려 주십시오" 가 나타나고 화면이 녹음 정지 모드로 돌아옵니다.

녹음을 정지한 후 ▶를 눌러, 방금 녹음한 파일을 재생할 수 있습니다.

6. 녹음 내용을 들습니다.

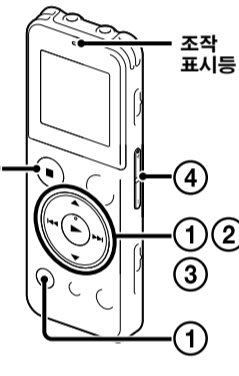

- 1 ◀▶ 또는 ▶▶를 눌러 홈 메뉴에서 "녹음된 파일"을 선택한 다음 ▶를 누릅니다.
- 2 ▲ 또는 ▼를 눌러 원하는 폴더를 선택한 다음 ▶를 누릅니다.
- 3 ▲ 또는 ▼를 눌러 원하는 파일을 선택한 다음 ▶를 누릅니다. 재생이 시작되고 조작 표시등이 녹색으로 켜집니다.

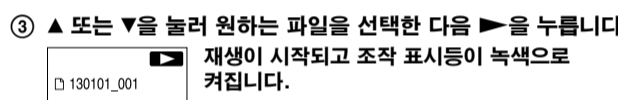

- 4 VOL +/-를 눌러서 볼륨을 조절합니다.
- 5 ■STOP를 눌러서 재생을 정지합니다.

7. 삭제합니다.

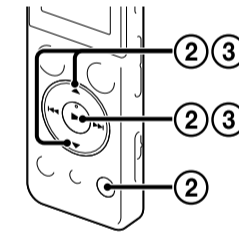

■ 일단 소거한 파일은 복원할 수 없습니다.

- 1 IC 레코더가 녹음 정지, 재생 정지 또는 재생 모드에 있을 때 소거하고 싶은 파일을 선택합니다.
- 2 OPTION - "파일 삭제" 를 선택한 다음 ▶를 누릅니다. "삭제할까요?" 가 표시되고 지정된 파일이 확인을 위해 재생됩니다.

- 3 "예" 를 선택한 다음 ▶를 누릅니다. 표시창에 "기다려 주십시오" 애니메이션이 나타나고 선택한 파일이 소거됩니다.

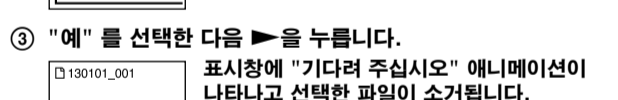

- 3 "예" 를 선택한 다음 ▶를 누릅니다. 표시창에 "기다려 주십시오" 애니메이션이 나타나고 선택한 파일이 소거됩니다.

메뉴 사용하기

홈 메뉴 사용하기

BACK/HOME를 누른 상태에서 각 기능을 사용하기 위해 홈 메뉴를 표시할 수 있습니다. 홈 메뉴를 통해 기능을 선택하고, 녹음된 파일을 검색하거나 IC 레코더의 설정을 변경할 수 있습니다.

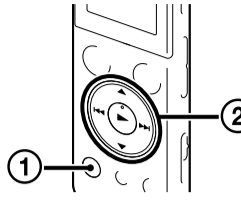

- 1 BACK/HOME를 누르고 있습니다. 홈 메뉴 창이 나타납니다.



홈 메뉴 항목은 다음 순서로 정렬되어 있습니다.



- 2 ◀▶ 또는 ▶▶를 눌러 사용할 기능을 선택하고 ▶를 누르십시오. 아래에 나열된 기능을 선택할 수 있습니다.

◎ 포드캐스트	컴퓨터에서 가져온 포드캐스트 파일을 선택하여 재생할 수 있습니다.
♪ 음악	컴퓨터에서 가져온 음악 파일을 선택하여 재생할 수 있습니다.
📁 녹음된 파일	IC 레코더를 사용하여 녹음된 파일을 선택하여 재생할 수 있습니다.
🎤 녹음	녹음 창을 표시할 수 있습니다. 녹음을 시작하려면, REC/PAUSE를 누릅니다.
📻 FM 라디오	FM 라디오 창을 표시하여 FM 라디오를 청취하거나 FM 라디오 방송을 녹음할 수 있습니다.
⚙️ 설정	설정 메뉴를 표시하고 IC 레코더의 다양한 설정을 변경할 수 있습니다.
🏠 XX로 돌아가기	홈 메뉴로 돌아가기 전에 표시되는 창으로 돌아가려면 이 항목을 선택합니다. * 현재 사용 중인 기능이 "XX"에 표시됩니다.

※ ■STOP를 눌러 홈 메뉴로 돌아가기 전에 표시되는 창으로 돌아가십시오.

옵션 메뉴 사용하기

OPTION 메뉴를 눌러서 OPTION 메뉴를 표시할 수 있습니다. OPTION 메뉴는 IC 레코더의 각 기능에 따라 다르고 다양한 설정 등을 변경할 수 있습니다.

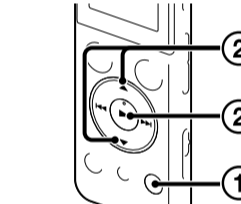

- 1 홈 메뉴에서 사용할 기능을 선택한 다음 OPTION을 누릅니다. 선택한 기능에 대한 OPTION 메뉴 항목이 표시됩니다.

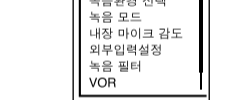

- 2 ▲ 또는 ▼를 눌러 설정하고자 하는 메뉴 항목을 선택한 다음 ▶ (재생/입력)을 누릅니다.
 - 3 ▲ 또는 ▼를 눌러 설정할 설정을 선택한 다음 ▶ (재생/입력)을 누릅니다.
- ※
- 각 기능과 함께 설정 항목에 대한 자세한 정보는, 도움말 설명서를 참조하십시오.
 - ■STOP를 눌러 OPTION 메뉴로 돌아가기 전에 표시되는 창으로 돌아가십시오.

폴더 및 파일 정보

IC 레코더로 녹음된 오디오 파일은 IC 레코더의 폴더에 저장됩니다. 기본으로, 6개 폴더가 자동으로 아래 설명한 대로 구성되어 있습니다.

"FOLDER01" - "FOLDER05": 마이크로 녹음된 파일이 저장되었습니다.

"FM Radio": FM 라디오 방송을 녹음하면, 녹음된 파일이 자동으로 이 폴더에 저장됩니다.



※ 주의점
Sound Organizer를 설치한 후에 컴퓨터를 다시 시작해야 할 수 있습니다.

내장 메모리를 포맷한 경우, 저장된 모든 데이터가 삭제됩니다. (도움말 설명서와 Sound Organizer 소프트웨어도 삭제됩니다.)

전원에 대하여
본 제품에는 내장 리튬이온 충전지를 사용하며 DC 3.7V 전용입니다.

안전성에 대하여
자전거나 오토바이 또는 자동차 운전 중에는 본 제품을 사용하지 마십시오.

IC 레코더에 고장이 발생하지 않도록 다음과 같은 사용 전 주의 사항을 준수하십시오.
- 빗주머니에 IC 레코더를 넣은 채 자리에 앉지 마십시오.
- IC 레코더에 헤드폰/이어폰 코드를 걸아 가방에 넣지 말고, 가방에 충격이 가해지지 않도록 하십시오.

컴퓨터 활용하기

컴퓨터에 도움말 설명서 설치하기

IC 레코더의 내장 메모리에서 컴퓨터에 도움말 설명서를 설치함으로써, 문제가 발생할 때 자세한 조작 및 가능한 해결책을 찾아 볼 수 있습니다.

- 1 IC 레코더 뒷면의 USB 슬라이드 레버를 밀고 실행 중인 컴퓨터의 USB 포트에 USB 커넥터를 연결합니다.
- 2 Windows에서는: [컴퓨터] (또는 [내 컴퓨터])를 클릭한 다음 [IC RECORDER] → [FOR WINDOWS]을 더블 클릭하십시오. Mac에서는: 바탕화면에 있는 [IC RECORDER]를 더블 클릭하십시오.

- 3 도움말 설명서를 설치합니다. Windows에서는: [Help_Guide_Installer] (또는 [Help_Guide_Installer.exe])를 더블 클릭하십시오. Mac에서는: [Help_Guide_Installer_for_mac.app]를 더블 클릭하십시오. (v10.5.8 이상) 화면에 나타나는 지시에 따라 설치를 실행하십시오.

- 4 설치를 완료한 후, Windows용 바탕화면(또는 Mac용 Finder에서)의 [Help_Guide_icdu54_zz.htm] 아이콘을 더블 클릭하십시오. 도움말 설명서가 표시됩니다. 또한 다음의 Sony IC Recorder 고객 지원 홈페이지의 도움말 설명서를 볼 수도 있습니다. <http://rd1.sony.net/help/icdu54/k/>

IC 레코더에서 컴퓨터로 파일 복사하기

파일 및 폴더를 IC 레코더에서 컴퓨터로 복사해서 저장할 수 있습니다.

- 1 컴퓨터에 IC 레코더를 연결하십시오.
- 2 전송하고 싶은 파일 또는 폴더를 컴퓨터에 복사합니다. 복사하고 싶은 파일이나 폴더를 "IC RECORDER" 또는 "MEMORY CARD"에서 컴퓨터의 로컬 디스크로 끌어다 놓으십시오.

파일이나 폴더를 복사하려면(끌어놓기)

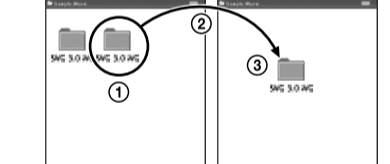

- ① 클릭한 상태로.
- ② 끌기.
- ③ 놓습니다.

IC RECORDER 컴퓨터 또는 MEMORY CARD

- 3 컴퓨터에서 IC 레코더를 분리합니다.

Sound Organizer 설치하기

컴퓨터에 Sound Organizer를 설치합니다.

※ 주의점
Sound Organizer는 Windows PC와만 호환됩니다. Mac과는 호환되지 않습니다.

※ Sound Organizer를 설치할 때에는 관리자 권한이 있는 사용자 계정으로 로그인하십시오.

- 1 IC 레코더 뒷면의 USB 슬라이드 레버를 밀고 실행 중인 컴퓨터의 USB 포트에 USB 커넥터를 연결합니다. IC 레코더를 컴퓨터에 직접 연결할 수 없을 때에는 부속된 USB 연결 지원 케이블을 사용하십시오.

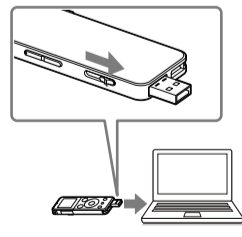

- 2 IC 레코더가 바르게 인식되고 있는지 확인합니다. IC 레코더를 컴퓨터에 연결하고 있는 동안은 IC 레코더의 표시창에 "연결 중"이 나타납니다.
- 3 [시작] 메뉴로 가서, [컴퓨터] (또는 [내 컴퓨터])를 클릭한 다음, [IC RECORDER] → [FOR WINDOWS]를 더블 클릭하십시오.
- 4 [SoundOrganizerInstaller_V140] (또는 [SoundOrganizerInstaller_V140.exe])를 더블 클릭하십시오. 화면에 나타나는 지시에 따르십시오.
- 5 사용자 계약조건에 동의할 때에는 [I accept the terms of the license agreement]를 선택한 다음에 [Next]를 클릭합니다.
- 6 [Setup Type] 창이 나타나면 [Standard] 또는 [Custom]을 선택한 다음 [Next]를 클릭합니다. [Custom]을 선택했을 때에는 화면의 지시에 따라 설치 프로그램을 설정합니다.

- 7 [Ready to Install the Program] 창이 나타나면 [Install]을 클릭합니다. 설치가 시작됩니다.

- 8 [Sound Organizer has been installed successfully.] 창이 나타나면 [Launch Sound Organizer Now]를 선택한 다음 [Finish]를 클릭합니다.

※ 주의점
Sound Organizer를 설치한 후에 컴퓨터를 다시 시작해야 할 수 있습니다.

내장 메모리를 포맷한 경우, 저장된 모든 데이터가 삭제됩니다. (도움말 설명서와 Sound Organizer 소프트웨어도 삭제됩니다.)

사용상의 주의

전원에 대하여
본 제품에는 내장 리튬이온 충전지를 사용하며 DC 3.7V 전용입니다.

안전성에 대하여
자전거나 오토바이 또는 자동차 운전 중에는 본 제품을 사용하지 마십시오.

IC 레코더에 고장이 발생하지 않도록 다음과 같은 사용 전 주의 사항을 준수하십시오.
- 빗주머니에 IC 레코더를 넣은 채 자리에 앉지 마십시오.
- IC 레코더에 헤드폰/이어폰 코드를 걸아 가방에 넣지 말고, 가방에 충격이 가해지지 않도록 하십시오.

본 제품에 대한 질문이나 문제점은 가까운 Sony 대리점으로 문의하십시오.

꺽고
배터리(설치한 배터리 또는 배터리 팩)를 햇빛이나 불 등 과열에 장시간 노출하지 마십시오.

이 기기는 가정용(B급) 전자파차폐기기로서 주로 가정에서 사용하는 것을 목적으로 하며, 모든지역에서 사용할 수 있습니다.

상호명: 소니코리아(주)
기타제명: IC Recorder
모델명: ICD-UX543F
제조지/제조국가: Sony Corporation/China

용량(사용자 사용 가능한 용량)**3)
4 GB (약 3.80 GB ≈3,885,470,566 바이트)
*1:내장 메모리의 일부는 파일 관리에 사용하므로 사용자 저장소로 사용할 수 없습니다.
*2: IC 레코더를 사용해 내장 메모리를 포맷한 경우.

크기(w/h/d) (둘둘되어 있는 각 부분 및 조작 스위치류 미포함) (JEITA)**
약 36.6 mm × 101.5 mm × 10.5 mm

중량 (JEITA)**
약 49 g
**JEITA (Japan Electronics and Information Technology Industries Association) 표준으로 측정된 값

IC Recorder Quick Start Guide



ICD-UX543F

Welcome to your new Sony IC recorder!

This is the Quick Start Guide, which provides you with instructions on the basic operations of the IC recorder. Please read it carefully. We hope you enjoy using your new Sony IC recorder.

Check the supplied items.

- IC Recorder (1)
Stereo headphones (1)
USB connection support cable (1)
Carrying pouch (1)
Quick Start Guide
Application Software, Sound Organizer (Installer file stored in the built-in memory so that you can install it to your computer.)
Help Guide (HTML file stored in the built-in memory so it can easily be copied to your computer.)

Optional accessories

- Electret condenser microphone (ECM-CS3, ECM-TL3)
USB AC adaptor AC-UD20, AC-US01AD, AC-US0AG

Note: Depending on the country or region, some of the models or optional accessories are not available.

Parts and controls

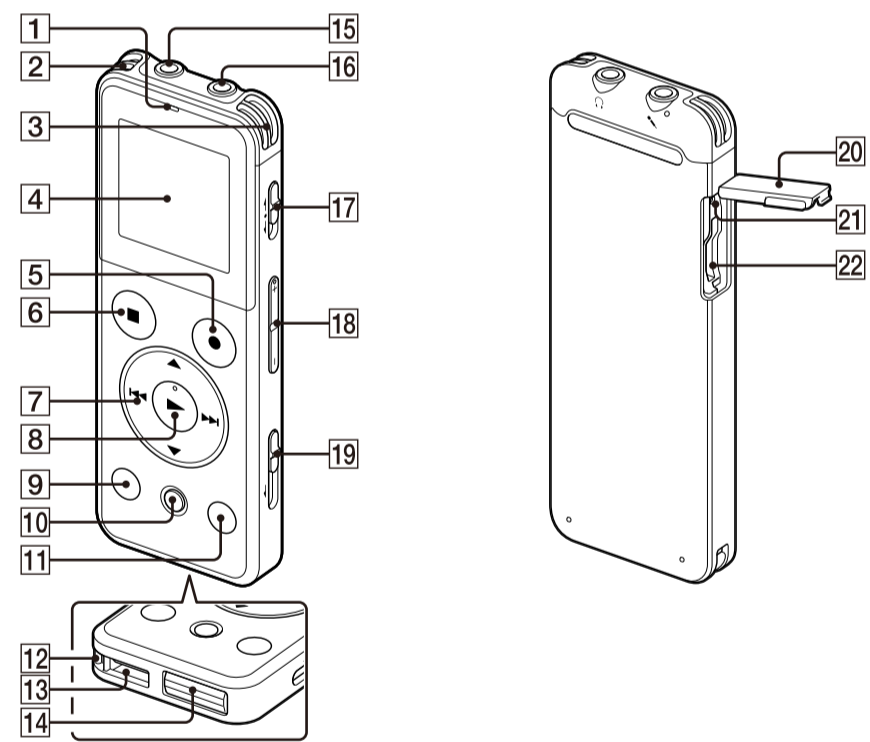

- 1 Operation indicator
2 Built-in microphones (stereo) (L)
3 Built-in microphones (stereo) (R)
4 Display window
5 REC/PAUSE (record/pause) button
6 STOP button
7 Control button (▲ DPC (Digital Pitch Control), ◀ (repeat A-B), ▶ (review/fast backward), ▶▶ (cue/fast forward))
8 play/enter button*1
9 BACK/HOME button
10 T-MARK (track mark) button
11 OPTION button
12 Strap hole (A strap is not supplied.)
13 Speaker
14 USB connector compartment (The USB connector is stored inside the cover.)
15 microphone jack*1
16 headphones jack
17 HOLD+POWER switch
18 VOL +/- (volume +/-) button*1
19 USB slide lever
20 Slot lid
21 RESET button (The RESET button is inside the cover.)
22 M2™/microSD memory card slot (The card slot is in the cover.)**2

*1 These buttons and the jack have a tactile dot. Use it as a reference point for operations, or to identify each terminal.
**2 In this Quick Start Guide, M2™ and microSD cards are generally referred to as a "memory card." The M2™/microSD card slot is referred to as the "memory card slot."

Let's try out your new IC recorder

1. Charge.

- 1 Charge the IC recorder. Slide the USB slide lever in the direction of the arrow (A), and insert the USB connector into the USB port of a running computer (B). Charging starts. When the battery is fully charged, the battery indicator will indicate "Full."
2 Disconnect the IC recorder. Make sure that the operation indicator does not light. Then refer to the help guide to remove the IC recorder safely.

2. Power on.

- 1 Turn the power on. Slide and hold the HOLD+POWER switch in the direction of "POWER" until the window display appears.
To turn the power off, slide and hold the HOLD+POWER switch in the direction of "POWER" until "전원을 끕니다." is displayed.

To prevent unintentional operations (HOLD)

- To release the IC recorder from the HOLD status, slide the HOLD+POWER switch towards the center.

3. Set the initial settings.

When you insert a battery for the first time, or when the clock has not been set, "날짜 및 시간 설정" appears, and you can set the clock.

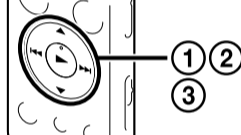

- 1 Press ▲ or ▼ to select "다음", and then press play/enter. "날짜 및 시간" "날짜 및 시간 설정" window appears on the display.
2 Press ▲ or ▼ to change the number of the year, and then press play/enter to enter the number. Repeat this procedure to set month, day, hour, and minute in sequence. You can move the cursor to the previous item by pressing BACK/HOME. When you set the minute and press play/enter, the clock reflects the setting and the setting window for turning the beep sound on or off is displayed.

- 3 Press ▲ or ▼ to select "예" or "아니오", and then press play/enter.
When you finish setting the beep, the HOME menu window is displayed.

Note: If you do not press any buttons within 1 minute at initial settings, the initial setting mode is canceled and the window will return to the HOME menu window. You can set the clock setting and beep sound setting later. For details, refer to the Help Guide of the IC recorder.

Using the Screen Off Timer

To save battery power, the screen off timer is set to "자동 화면 끄" by default. When the screen off timer is set to "자동 화면 끄", if no operation is attempted for approximately 30 seconds in the stop mode and for approximately 10 seconds in the recording, playback, and radio reception modes, the display turns off automatically. You can perform a button operation, however, even while the display is turned off. To turn on the display, press BACK/HOME.

To disable the screen off timer, select BACK/HOME - "설정" - "공용 설정" - "화면 끄 타이머", and then select "자동 화면 끄지 않음".

4. Select the menu language.

- 1 Select BACK/HOME - "설정" - "공용 설정" - "언어(Language)", and then press play/enter.
2 Press ▲ or ▼ to select the language that you want to use in the display window, and then press play/enter. You can select the following languages: 한국어 (Korean), English * Default setting
3 Press and hold BACK/HOME to return to the HOME menu.

5. Record.

- Before you start using the IC recorder, make sure that you slide the HOLD+POWER switch towards the center to release the HOLD status.
1 Press REC/PAUSE. Recording starts and the operation indicator lights in red.
2 Place the IC recorder so that the built-in microphones face the direction of the source to be recorded.
3 Press STOP to stop recording. "기다려 주십시오" appears and the display returns to the recording stop mode window.

By pressing play/enter after you stop recording, you can play back the file just recorded.

6. Listen.

- 1 Press left/right to select "녹음된 파일" from the HOME menu, and then press play/enter.
2 Press ▲ or ▼ to select the desired folder, and then press play/enter.
3 Press ▲ or ▼ to select the desired file, and then press play/enter. Playback starts and the operation indicator lights in green.
4 Adjust the volume by pressing VOL +/-.

7. Erase.

- Once a file is erased, you cannot restore it.
1 Select the file you want to erase when the IC recorder is in the recording stop, playback stop, or playback mode.
2 Select OPTION - "파일 삭제", and then press play/enter. "삭제할까요?" appears and the specified file is played back for confirmation.
3 Select "예", and then press play/enter. "기다려 주십시오" appears in the display window and the selected file will be erased.

Using the menu

Using the HOME menu

You can display the HOME menu to use each function by pressing and holding BACK/HOME. The HOME menu allows you to select a function, search your recorded files, or change the settings on the IC recorder.

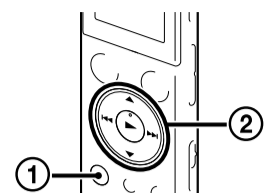

- 1 Press and hold BACK/HOME. The HOME menu window appears.

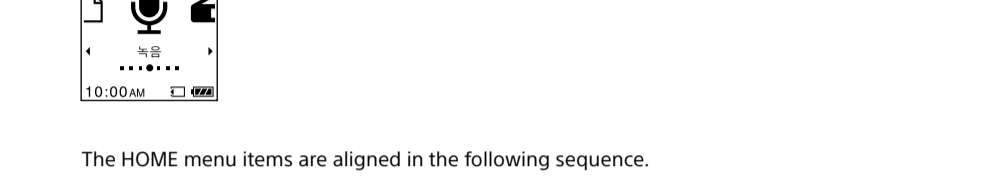

- The HOME menu items are aligned in the following sequence: 포드캐스트, 음악, 녹음된 파일, 녹음, FM 라디오, 설정, XX로 돌아가기*.

- 2 Press left/right or right/left to select the function you want to use, and then press play/enter. You can select the functions listed below:

Table with 2 columns: Function icon and description. Functions include: 포드캐스트 (Podcast), 음악 (Music), 녹음된 파일 (Recorded files), 녹음 (Recording), FM 라디오 (FM Radio), 설정 (Settings), and XX로 돌아가기* (Return to XX).

* The function you are currently using is displayed in "XX."

Using the OPTION menu

You can display the OPTION menu by pressing OPTION. The OPTION menu items vary for each function of the IC recorder, and allow you to change various settings, etc.

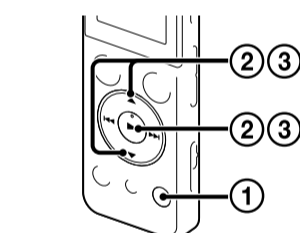

- 1 Select the function you want to use from the HOME menu, and then press OPTION. The OPTION menu items for the function you have selected are displayed.

- 2 Press ▲ or ▼ to select the menu item for which you want to make setting, and then press play/enter.
3 Press ▲ or ▼ to select the setting that you want to set, and then press play/enter.
Note: About details of the setting items with each functions, refer to the Help Guide. Press STOP to return to the window displayed before you entered the OPTION menu.

About folders and files

Audio files recorded by the IC recorder are stored in a folder of the IC recorder. 6 folders are constructed automatically as explained below, by default.

FOLDER01 - *FOLDER05*: Stored the files that are recorded by mic. *FM Radio*: When you record an FM radio broadcast, recorded files are automatically stored in this folder.

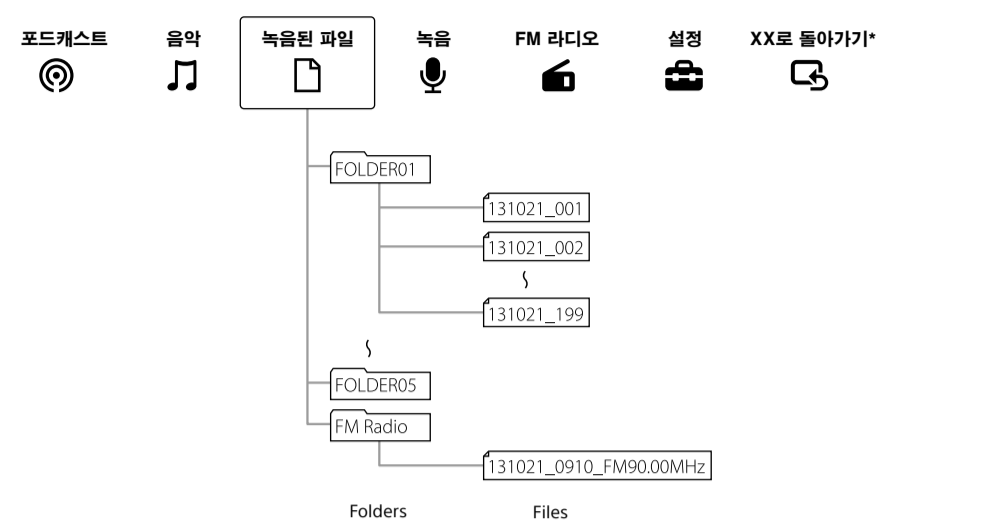

Utilizing Your Computer

Installing the help guide on your computer

By installing the help guide on your computer from the built-in memory of the IC recorder, you can search for detailed operations and possible solutions when a problem occurs.

- 1 Slide the USB slide lever on the back of the IC recorder, and insert the USB connector into the USB port of a running computer.
2 In Windows: Click [Computer] (or [My Computer]), then double-click [IC RECORDER] -> [FOR WINDOWS]. In Mac: Double-click [IC RECORDER] on the desktop.
3 Install the help guide. In Windows: Double-click [Help_Guide_Installer] (or [Help_Guide_Installer.exe]). In Mac: Double-click [Help_Guide_Installer_for_mac.app] (v10.5.8 or higher) Follow the instructions that appear on the screen to proceed with installation.
4 After the installation completes, double-click the [Help_Guide_icdu54_kr.htm] icon in the desktop for Windows (or in Finder for Mac). The help guide is displayed. You can also view the help guide on the following Sony IC Recorder customer support home page: http://rd1.sony.net/help/icd/us4/kr/

Copying files from the IC recorder to your computer

You can copy the files and folders from the IC recorder to your computer to store them.

- 1 Connect the IC recorder to your computer.
2 Copy files or folders you want to transfer to your computer. Drag and drop the files or folders you want to copy from "IC RECORDER" or "MEMORY CARD" to the local disk on your computer.
3 Disconnect the IC recorder from your computer.

Installing Sound Organizer

Install Sound Organizer on your computer. Note: Sound Organizer is compatible with the Windows PC only. It is not compatible with Mac. When installing Sound Organizer, log in to an account with administrator privileges.

- 1 Slide the USB slide lever on the back of the IC recorder, and insert the USB connector into the USB port of a running computer. If the IC recorder cannot be connected to a computer directly, use the supplied USB connection support cable.



- 2 Make sure the IC recorder has been recognized properly. While the IC recorder is connected to the computer, "연결 중" is displayed in the display window of the IC recorder.
3 Go to the [Start] menu, click [Computer] (or [My Computer]), and then double-click [IC RECORDER] -> [FOR WINDOWS].
4 Double-click [SoundOrganizerInstaller_V140] (or [SoundOrganizerInstaller_V140.exe]). Follow the instructions that appear on the screen.
5 Make sure that you accept the terms of the license agreement, select [I accept the terms in the license agreement], and then click [Next].
6 When the [Setup Type] window appears, select [Standard] or [Custom], and then click [Next]. Follow the instructions on the screen and set the installation settings when you select [Custom].
7 When the [Ready to Install the Program] window appears, click [Install]. The installation starts.

- 8 When the [Sound Organizer has been installed successfully.] window appears, check [Launch Sound Organizer Now], and then click [Finish].

Note: You may need to restart your computer after installing Sound Organizer. Note: If you format the built-in memory, all data stored there will be erased. (The Help Guide and the Sound Organizer software will also be erased.)

Precautions

- On power: Operate the unit only on 3.7 V DC with the built-in rechargeable lithium-ion battery.
On safety: Do not operate the unit while driving, cycling or operating any motorized vehicle.
On handling: Do not leave the unit in a location near heat sources, or in a place subject to direct sunlight, excessive dust or mechanical shock. Should any solid object or liquid fall into the unit, have the unit checked by qualified personnel before operating it any further. When using your IC recorder, remember to follow the precautions below in order to avoid warping the cabinet or causing the IC recorder to malfunction. Do not sit down with the IC recorder in your back pocket. Do not put your IC recorder into a bag with the headphones/earphones cord wrapped around it and subject the bag to strong impact.

If you have any questions or problems concerning your unit, please consult your nearest Sony dealer.

WARNING: Do not expose the batteries (battery pack or batteries installed) to excessive heat such as sunshine, fire or the like for a long time. Capacity (User available capacity)**2: 4 GB (approx. 3.60 GB = 3,865,470,566 Byte). *1 A small amount of the internal memory is used for file management and therefore not available for user storage. **2 When the built-in memory is formatted with the IC recorder. Dimensions (w/h/d) (not incl. projecting parts and controls) (JEITA)**: Approx. 36.6 mm x 101.5 mm x 10.5 mm. Mass (JEITA)**: Approx. 49 g. ** Measured value by the standard of JEITA (Japan Electronics and Information Technology Industries Association)